









BATHESTIA

AG
ordinaire
18/04/2026

-  Introduction : jeu du réemploi solidaire
-  Bilan d'activités 2025
-  Bilan Moral 2025
-  Focus MeRe
-  Bilan financier 2025
-  Perspectives 2026
-  Crêpes party !!!

Crédits illustrations :
Réseau ReNaitre
(Lucie Blanchard)
extraits du Loto-Bingo
du Réemploi Solidaire.

■ Intro

Jeu du réemploi solidaire

... ou comment appréhender les activités,
missions et externalités des recycleries

Conçu par le réseau ReNaitre
Adapté aux matériauthèques par Bâthestia

BINGO DU RÉEMPLOI SOLIDAIRE

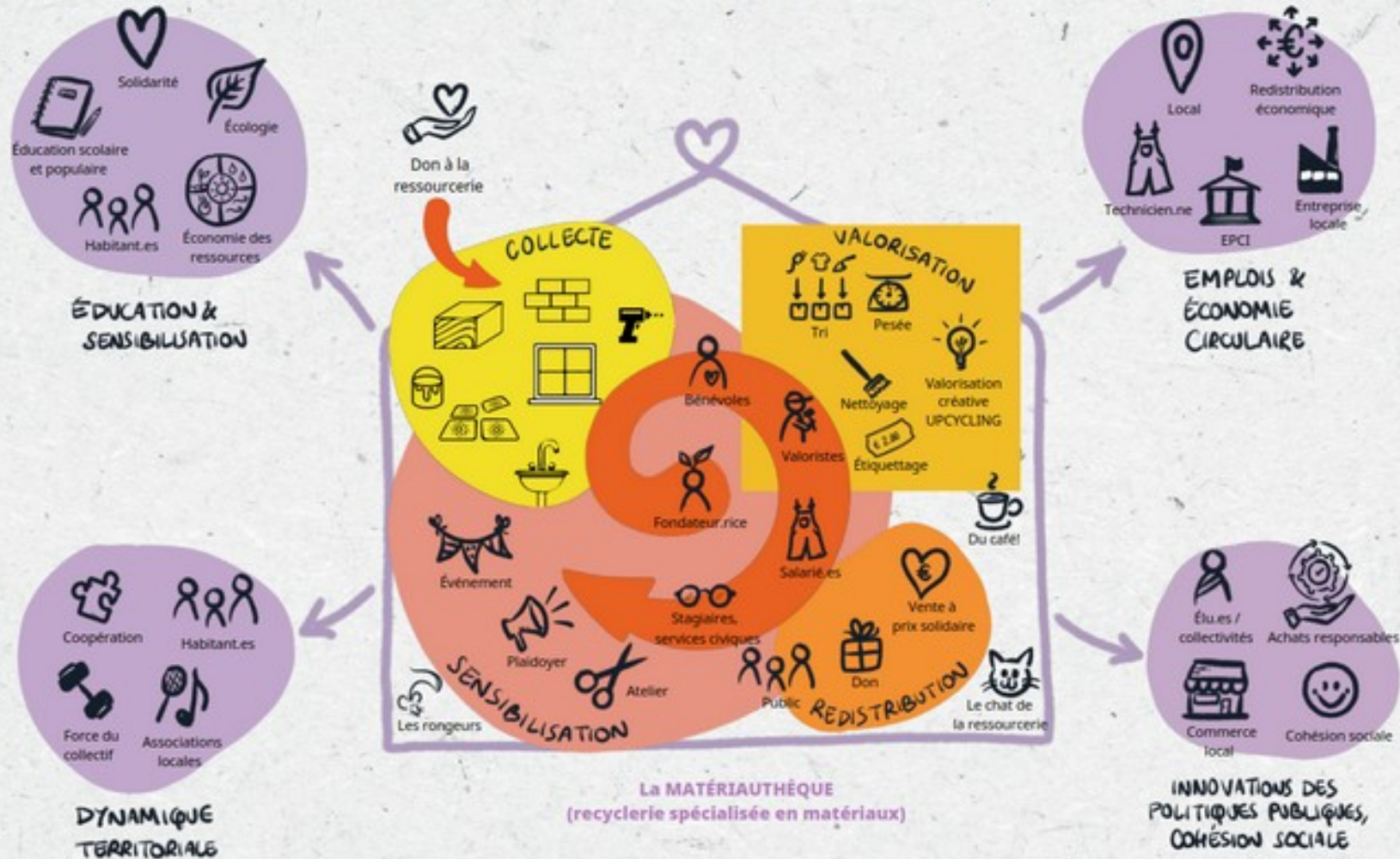

Bilan d'activités 2025

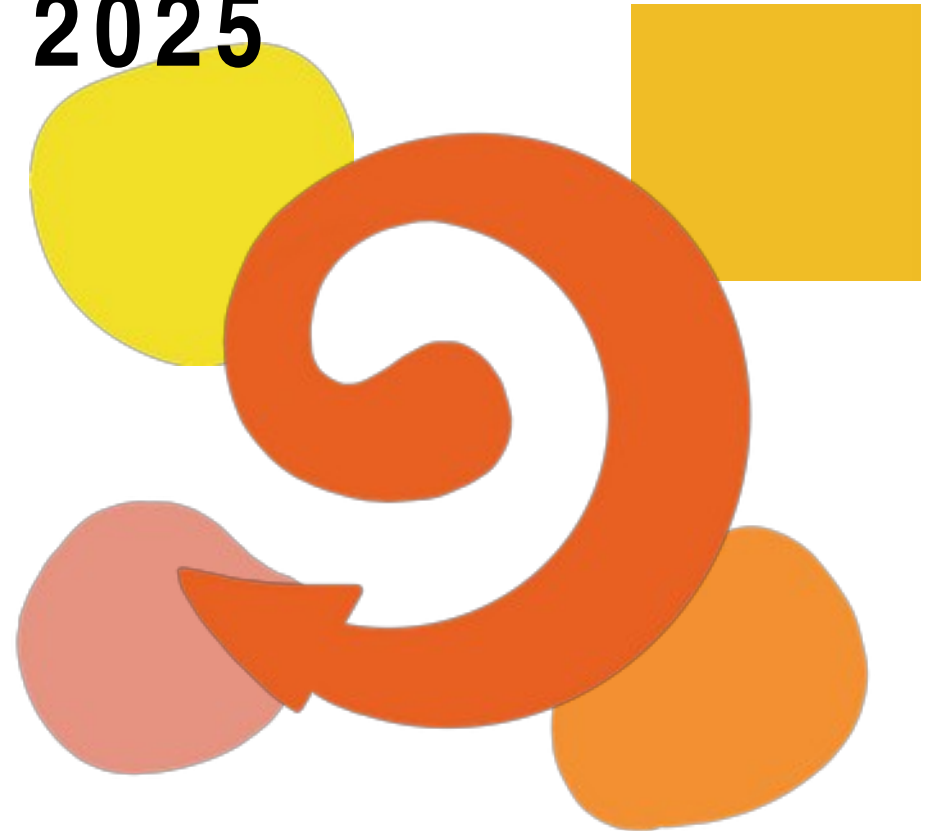



Réunions avec SEDHL et participation à la concertation sur le PLPDMA à l'invitation du Sivom du Born.

Objectif : avoir une zone de réemploi au moins à Moustey, au mieux à Ychoux et Labouheyre.

Janvier, Mars et Mai

3 livraisons dont une notable : aménagement d'un garage presque entièrement avec des matériaux achetés à Bâthestia

Février, Mai

Présentation de Bâthestia à RÉSO de Parentis

Février

Tchatche Monnaies Locales avec La Gemme

Avril

Atelier marmite norvégienne l'Épicerie Solidaire de Labouheyre
Une dizaine de participants, 3 marmites fabriquées, toutes vendues.

Mai



Soutien au week-end d'étude sur Pissos des élèves architectes de l'ENSAP Bordeaux.
Prêt de l'atelier, de l'outillage et vente de matériaux.

Mai

Accueil de la collégiale de ReNAITRe. Logistique repas avec HECIA, l'ESAT service traiteur.

Juin

Réunion pour DLA avec BGE/TecGeCoop.
DLA en cours avec le cabinet Alter Conseil.
Objectif : nous conseiller sur la sécurisation du modèle économique de Bathestia.
Conclusions en fin 2026.

Septembre

Fête de la Récup à Langon, du SICTOM Sud Gironde
Présentation des penderies

Achat des caisses noires pour déchets et recyclage à AIMA : la force d'un réseau !

Octobre



Invité à la Nuit de la Commande Publique du Val de Leyre
Prise de contacts avec élus de la CdC

Novembre

Lancement du projet "meuble de tri" avec Anne Klepper, spécialiste en design de réemploi et recyclage. Atelier de co-création le 16/01/26 + restitution design 05/02/26. Participation de 2 élus de la CCCHL et une chargée de mission du SIVOM du Born.

Décembre

Les collectes :

- balustrade bois de balcon : Lamy, Vieux Boucau, suite à déconstruction immeubles
- carrelage : particulier, Mont de Marsan
- menuiseries : particulier St Martin d'Oney
- menuiseries : Landes Partage, Mont de Marsan
- vide-atelier : particulier Ychoux
- 84 portes pleines : Wood Specifics, Castet
- déstockage : Leroy-Merlin Biganos, 2 collectes
- divers déconstruction : Refair, Le Haillan

Répartitions des ventes en euros

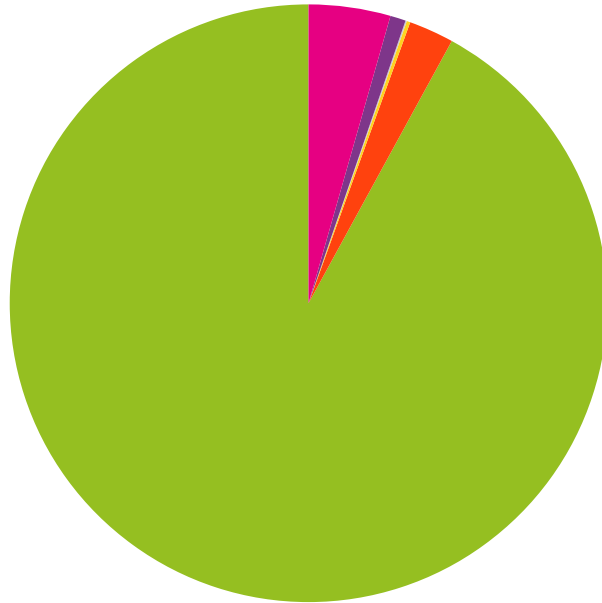

■ Matériaux ■ Upcycling ■ Collectes ■ Livraisons
■ Vide atelier ■ Recyclages ■ Prestation

Répartition des ventes en nombre

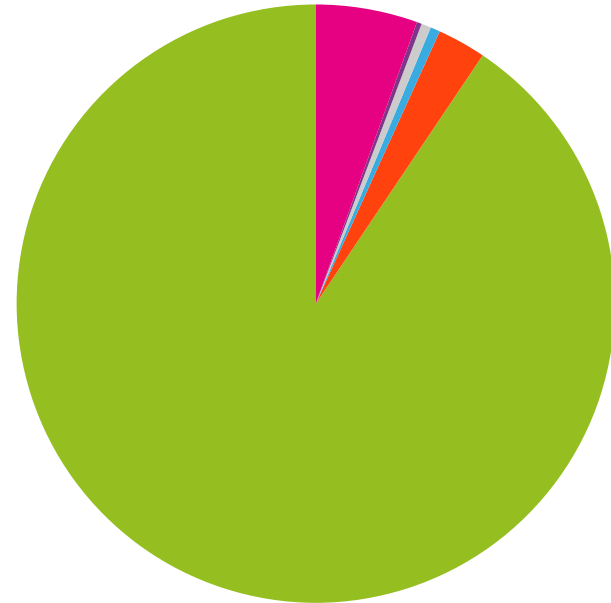

■ Matériaux ■ Upcycling ■ Collectes ■ Livraisons
■ Vide atelier ■ Recyclages ■ Prestation

Évolution du panier moyen

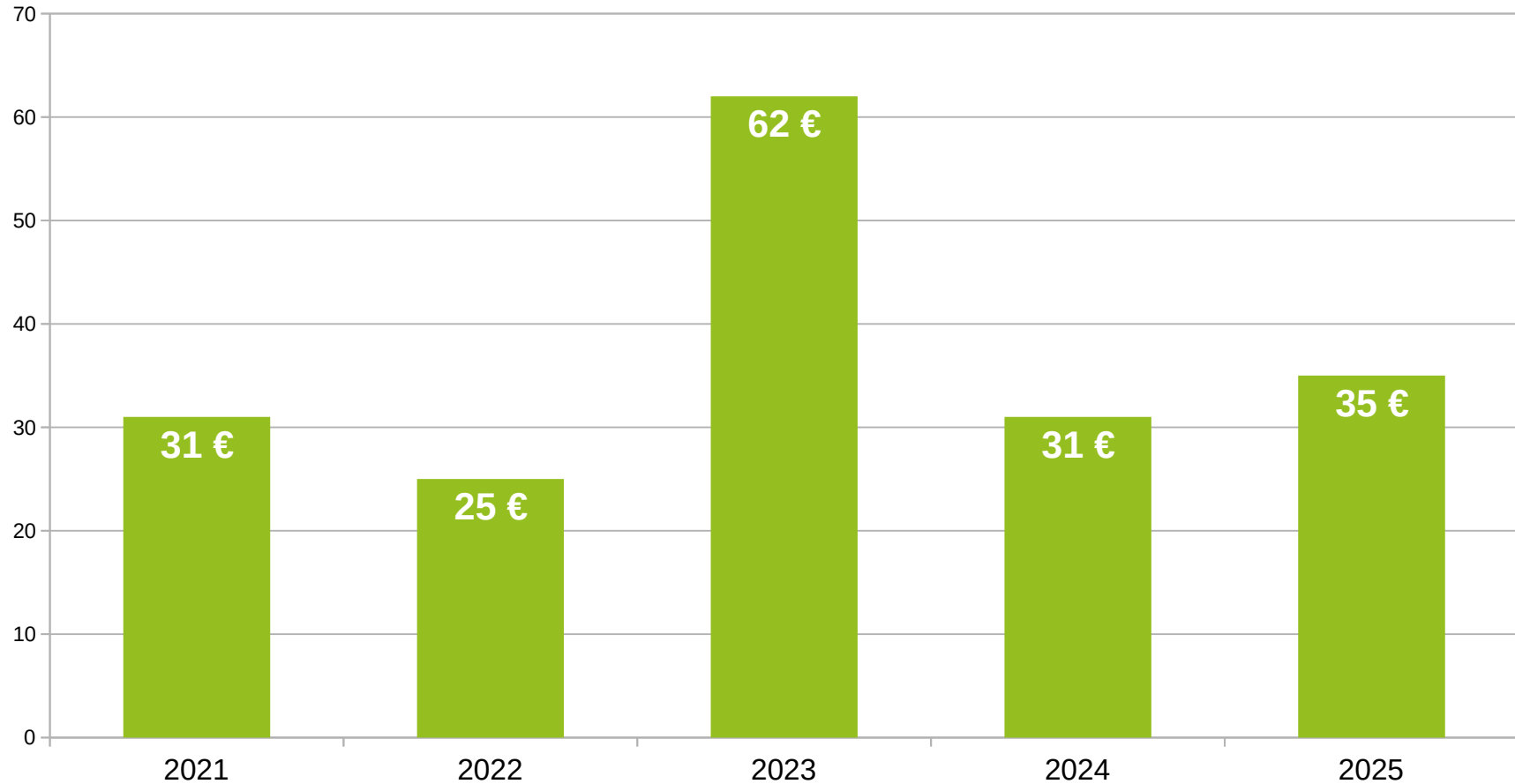

VOTES

Bilan d'activités

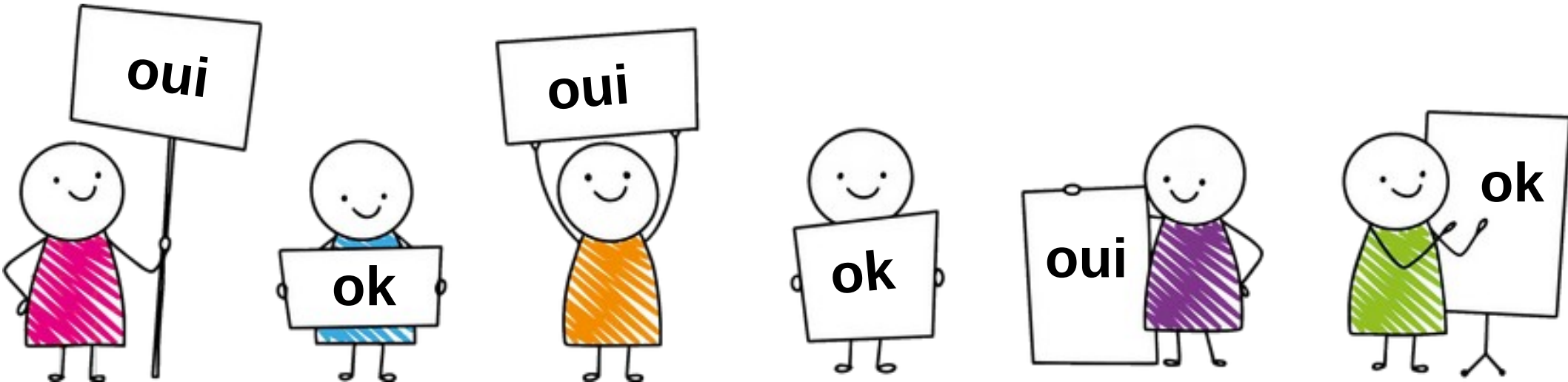

■ Bilan moral 2025



Que font donc les bénévoles ?



Beryl

Gestion des locaux,
intérieurs extérieurs,
vente, rangement



Célia

Administratif,
recherche
financements



Delphine

Administratif,
ressources humaines

Que font donc les bénévoles ?



Denis

Atelier, ventes,
rangements,
collectes



Didier

Atelier, ventes,
rangements,
collectes



Gérard

Atelier,
aménagements,
collectes, référent
menuiserie

Que font donc les bénévoles ?



Jean-Louis

Conseils
stratégiques,
législation



Léa

Gestion du stock,
ventes



Nadine

Comptabilité, gestion
du stock, ventes,
ressource d'idées

Que font donc les bénévoles ?



Nicole

Communication,
atelier, ventes



Roxane

Ventes, gestion du
stock, gestion des
bénévoles,
rangements



Stéphane

Atelier,
aménagements,
collectes, inventeur
d'outils







Coiffeuse et console d'entrée



Tables d'appoint



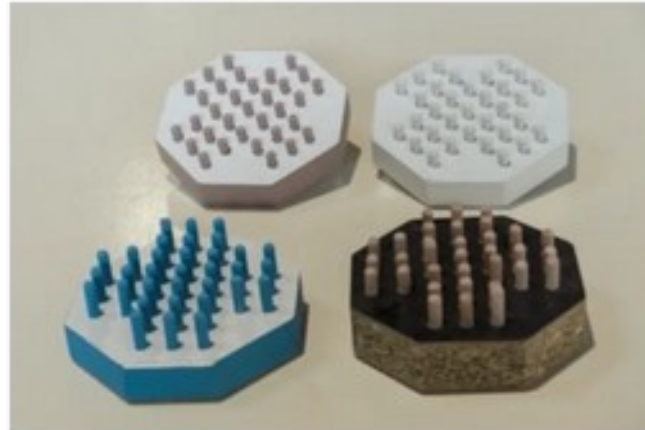

Porte-encens (ou autres choses), jeux de solitaire, arbre de Noël mini

Sans les bénévoles l'asso n'existerait pas

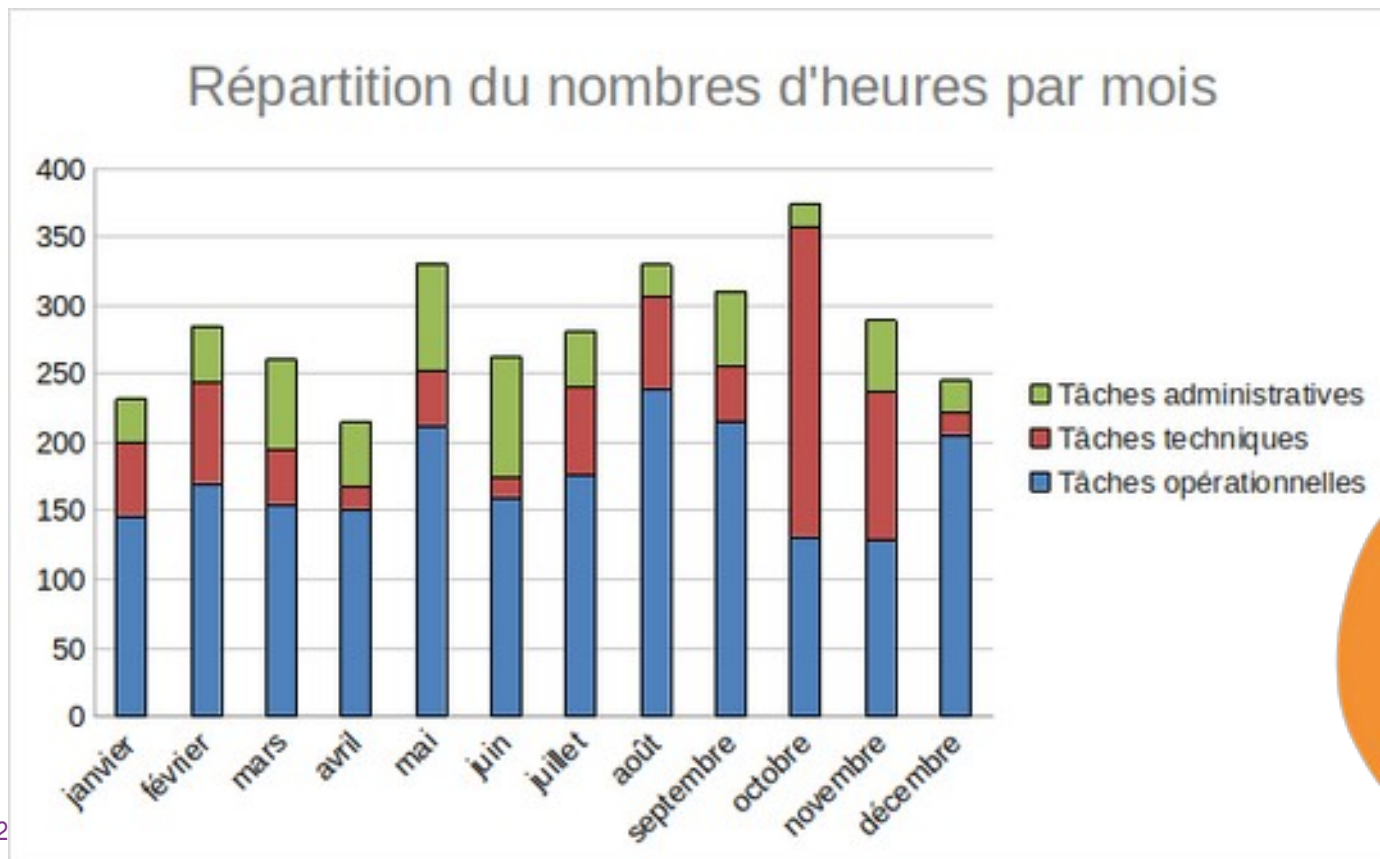

3400 H

62 300 €

L'impulsion pour remonter la pente



**MINISTÈRE
DE LA JUSTICE**

*Liberté
Égalité
Fraternité*



ATIGIP

AGENCE DU TRAVAIL D'INTÉRÊT GÉNÉRAL
ET DE L'INSERTION PROFESSIONNELLE

Historique et définition des TIG :

- Créé en 1983 (Robert Badinter)
- Objectif : favoriser la paix sociale
- Exécution d'un travail non rémunéré par une personne ayant commi une infraction
- Au profit d'une entité :
 - Personne morale de droit public
 - Personne morale de droit privé
 - Association
 - Entreprise commerciale de l'ESS (déc. 2024)

En quoi consiste la peine ?

- Alternative à l'incarcération
- Permet de réparer le dommage causé à la société
- Encourage la réinsertion
- Réduit les risques de récidive

Profil des Tigistes

Majeurs ou mineurs si au moins
13 ans à la date des faits

Age moyen de 27 ans

92 % d'hommes

Types d'infractions

Délis routiers

Outrages, Rébellion

Vols simples

Usage de stupéfiants

Habilitation pour l'accueil de TIG depuis 2023. 2 tutrices, Nadine et Roxane



**5 personnes
À Bâthestia
depuis 2023**

2 formations en 2025 :

- Les rouages de l'institution judiciaire
 - 85 200 détenus en france pour 62 700 places
 - 61 % de récidives
- Rencontre de M. le Procureur et des représentants de l'ATIGIP
- Accompagnants des jeunes de 16 à 25 ans après le TIG
- Echanges avec d'autres tuteurs et tutrices

Montée en compétences

SYNAMONE

SPREC - RPC

**GT Label bois
de réemploi**

**28 participations
à visios,
formations,
réunions**

**CERC
GT Verre Plat**

OCAB - REP

**PLPDMA
Sivom du Born**

Répartition par territoire

Les adhérents

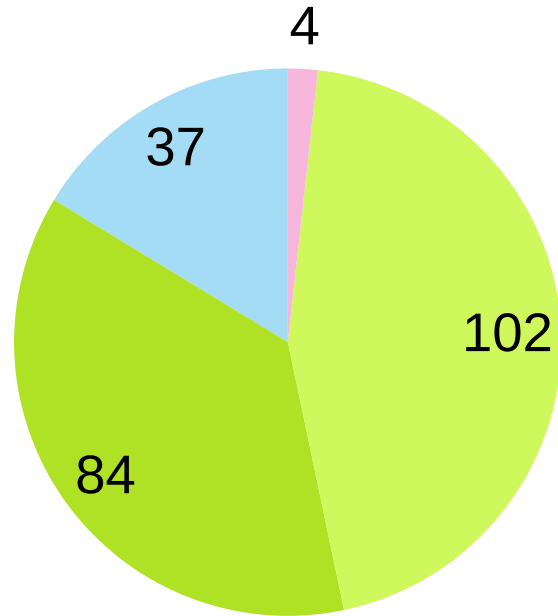

227

adhérents à jour de cotisation au 31 décembre 2025

■ Gironde ■ Landes ■ 40410 ■ Ailleurs



Répartition par montant d'adhésion

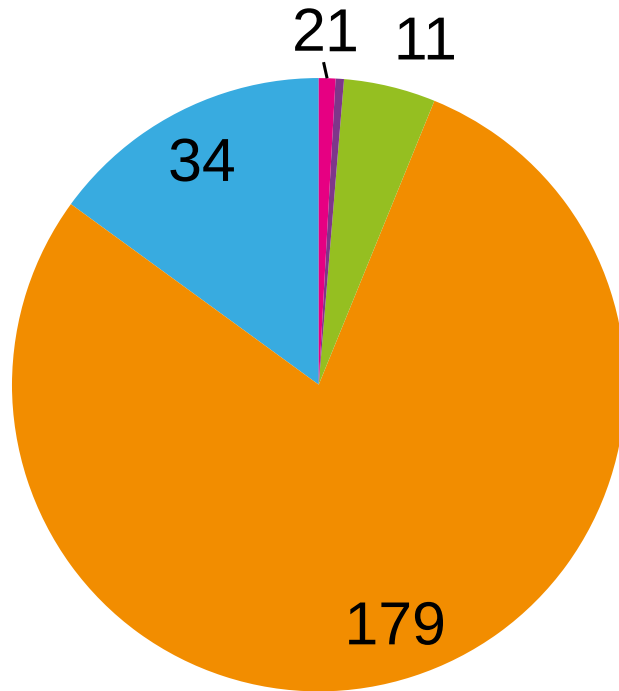

■ Donateur ■ 5,00 € ■ 10,00 € ■ 20,00 € ■ Plus

Primo-adhérents ou Renouvelants

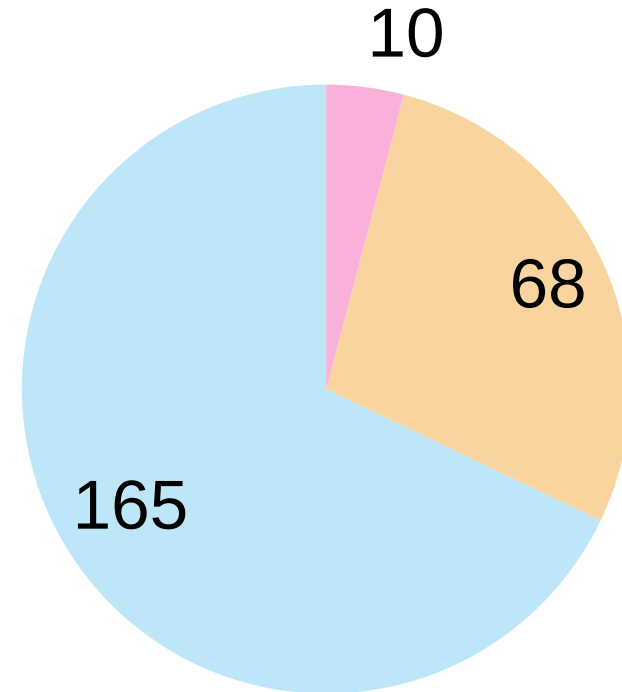

■ 1er adhésion ■ Renouvellement ■ Permanents



Evolution du nombre d'adhérents à jour au 31/12

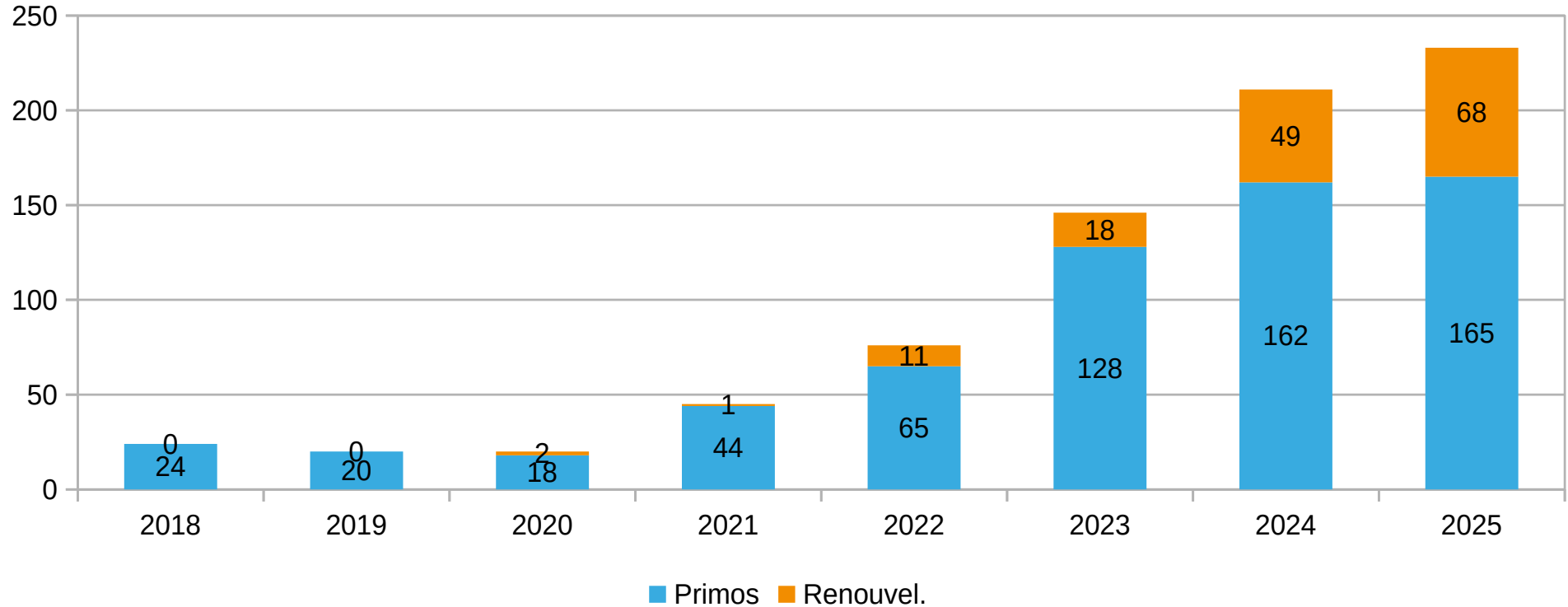

Déstockages GSB : fin des partenariats locaux

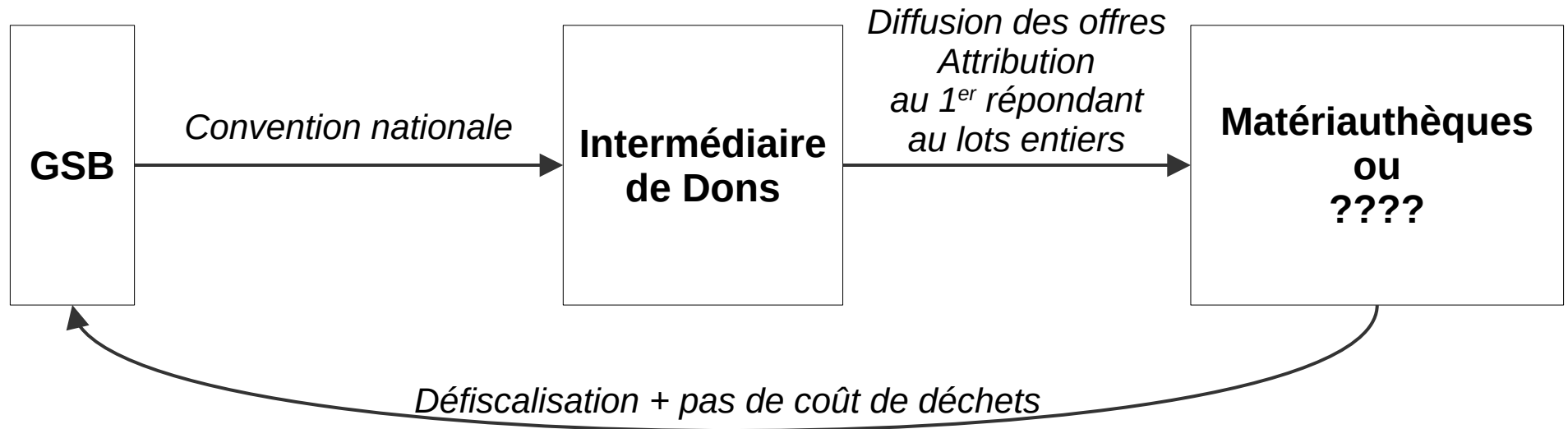

16 T
16,640 T

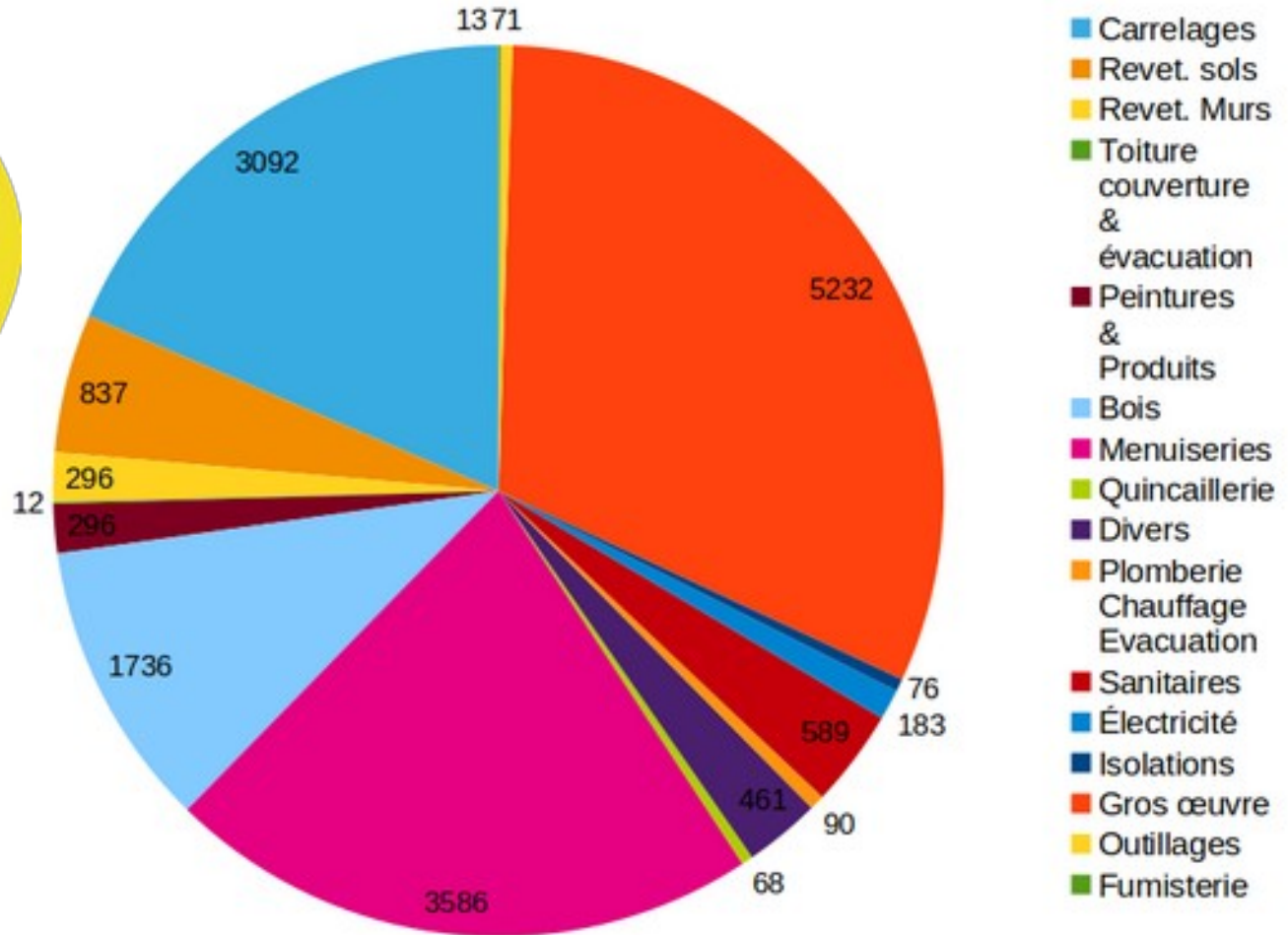



Valorisation réemploi de la REP PMMCB

6 T

6,364 T

VOTES

Bilan Moral

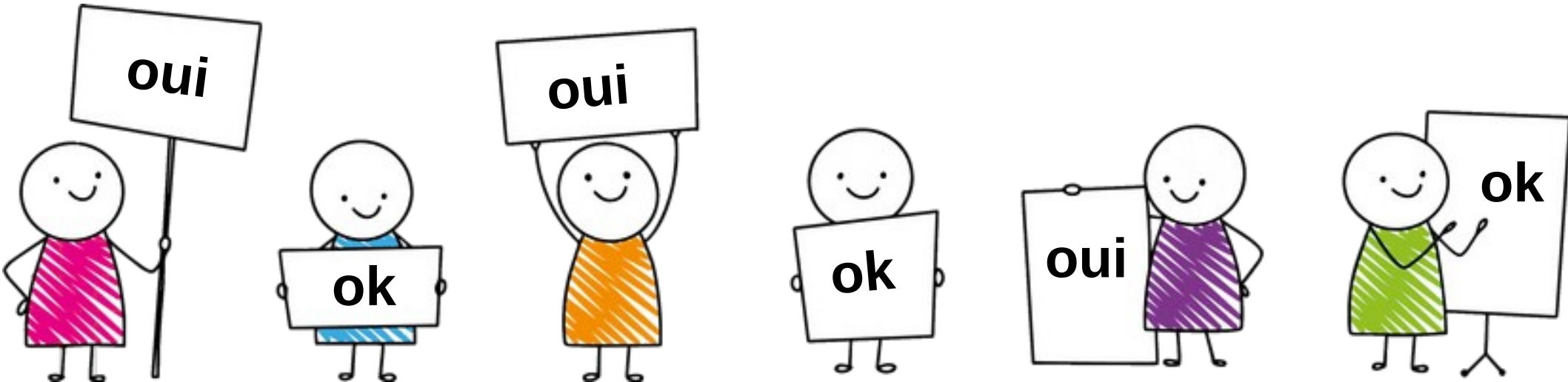

■ Focus sur l'activité MeRe



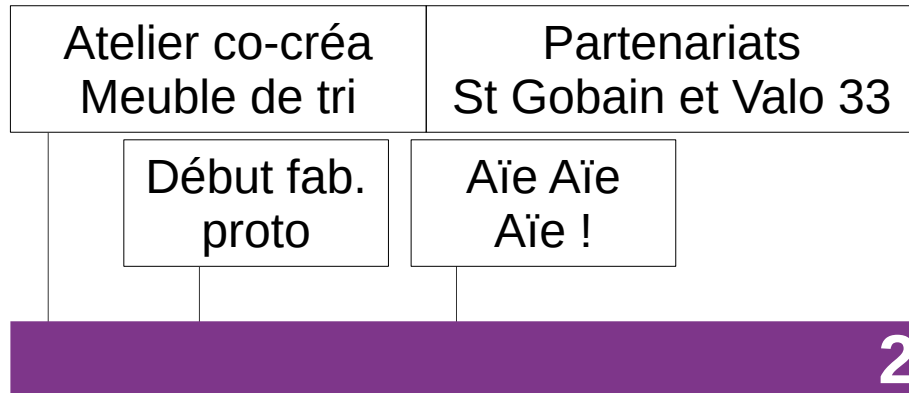
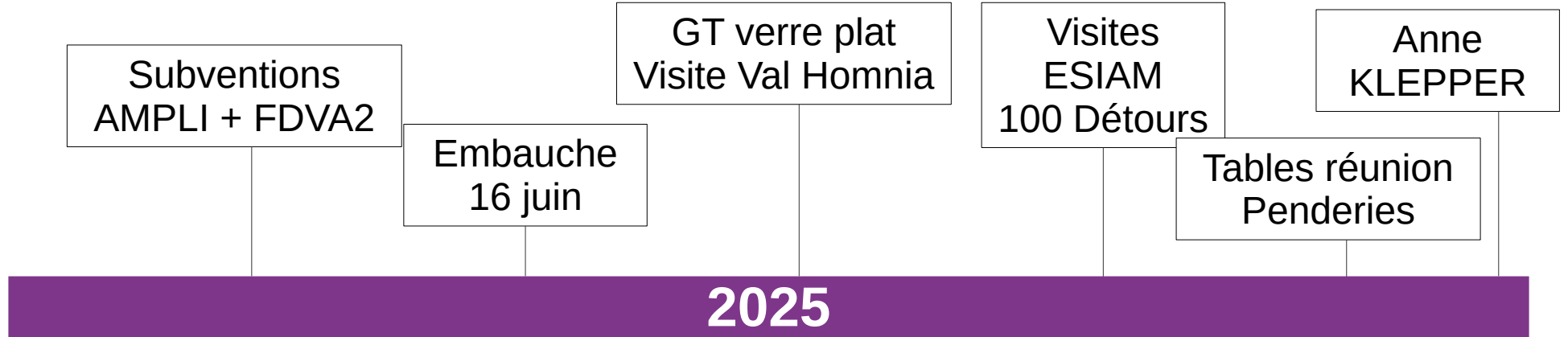







Cahier des charges :

- utiliser des bois de menuiseries
- doit supporter l'humidité
- Caisses robustes, faciles à nettoyer, faciles à porter
- livré en kit, simple à monter
- repérage par stickers à coller











Ce qu'on a fait	Ce qu'il reste à faire
Process de démantèlement préservant (hors amiante)	Process de démantèlement préservant (avec amiante)
Process d'usinage des bois	Ressources menuiseries
Exutoire verre propre	Process petite série
Exutoire sciure propre et polluée	Sous-traiter une partie de la fabrication ?
Ressources déjà démantelées	Partenariat avec collectivités
Prototypes penderies x2	Commercialisation
Prototypes table de réunion x2	
Prototype meuble de tri	

■ Bilan financiers 2025

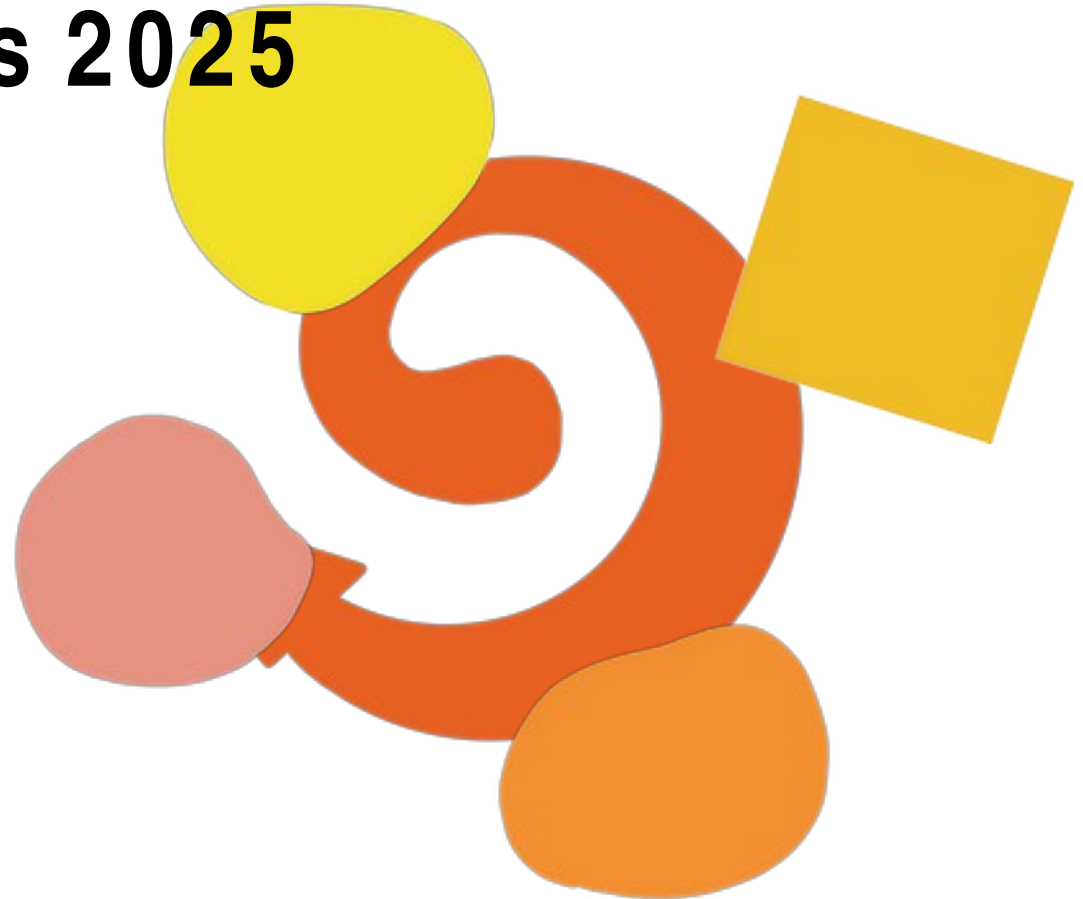



COMPTE DE RESULTAT 2025				
PRODUITS	2025	Matériotek	MeRe	2024
Ventes de produits finis, marchandises, prestations de services	13 277	13 137	140	10 764
<i>Ventes de matériaux</i>	12 071	12 071		9 239
<i>Ventes de produits upcyclés</i>	423	283	140	181
<i>Recette diverses</i>	617	617		188
<i>Prestations</i>	166	166		1 156
Subventions	23 049	4 049	19 000	4 049
<i>Subvention d'exploitation</i>	19 000		19 000	
<i>Subvention virée au compte de résultat</i>	4 049	4 049		4 049
Autres produits de gestion courante	3 089	3 089	0	990
<i>Dons manuels (abandon de frais par les bénévoles)</i>	2 000	2 000		0
<i>Mécénat, dons</i>				
<i>Contribution financière d'autres organismes</i>				
<i>Cotisations - adhésions</i>	1 089	1 089		990
Produits financiers	136	136	0	0
Produits exceptionnels	199	199	0	79
TOTAL DES COMPTES DE PRODUITS	39 750	20 610	19 140	15 882
SOLDE DEBITEUR - DEFICIT				
TOTAL DES PRODUITS	39 750	20 610	19 140	15 882
87 – Contributions volontaires en nature	62 384	43 573	18 811	38 608
<i>870 – Dons en nature</i>				
<i>871 – Prestations en nature</i>				
<i>875 – Bénévolat</i>	62 384	43 573	18 811	38 608
TOTAL GENERAL = TOTAL DES PRODUITS + COMPTES 87	102 134	64 183	37 951	54 490



COMPTE DE RESULTAT 2025				
CHARGES	2025	Matériotek	MeRe	2024
Achats	10 092	3 312	6 780	3 023
Services extérieurs	8 023	5 644	2 379	2 253
Autres services extérieurs	3 182	516	2 667	833
Charges de personnel	6 963	0	6 963	0
Amortissements des immobilisations	4 768	4 768	0	4 215
Autres charges de gestion courante	648	648	0	575
<i>Charges financières</i>	0	0	0	0
Charges exceptionnelles	0	0	0	887
TOTAL DES COMPTES DE CHARGES	33 677	14 888	18 789	11 785
SOLDE CREDITEUR - BENEFICE	6 073	5 722	351	4 097
TOTAL DES CHARGES	39 750	20 610	19 140	15 882
86 – Emploi des contributions volontaires en nature	62 384	43 573	18 811	38 608
TOTAL GENERAL = TOTAL DES CHARGES + COMPTES 86	102 134	64 183	37 951	54 490



BILAN DE L'EXERCICE 2025

ACTIF	2025			2024	PASSIF	2025	2024
	IMMO	DOTATION	NET				
IMMOBILISATIONS INCORPORELLES					COMPTES DE CAPITAUX		
- Etude de faisabilité	12 626	3 198	9 428	12 626	- Report à nouveau	19 929	15 832
IMMOBILISATIONS CORPORELLES					- Résultat de l'exercice	6 073	4 097
- Machine à bois	6 594	758	5 836	6 594	- Subventions nettes	16 078	20 126
- Transpalette peseur	903	107	796	903	TOTAL 1	42 079	40 055
- Rayonnage 1	1 281	152	1 129	1 281	PROVISIONS RISQUES ET CHARGES	0	0
- Rayonnage 2	2 704	553	2 150	0	TOTAL 2	0	0
TOTAL 1	24 107	4 768	19 339	21 403	EMPRUNTS ET DETTES	0	0
DISPONIBILITES					TOTAL 3	0	0
- Banque	2 422		2 422	18 289	TOTAL DU PASSIF (1+2+3)	42 079	40 055
- Compte épargne	19 134		19 134	0			
- Caisse	1 184		1 184	363			
TOTAL 2	22 740		22 740	18 652			
TOTAL DE L'ACTIF (1+2)	46 847	4 768	42 079	40 055			



RÉCAPITULATIF DES IMMOBILISATIONS ET SUBVENTIONS AU 31 DECEMBRE 2025

	IMMOBILISATIONS				SUBVENTIONS D'INVESTISSEMENT			
	Investis.	Amortis.		Valeurs nettes	Reçues	Quote part de subventions virées au resultat		Subventions nettes
		N-1	N			N-1	N	
Immobilisation incorporelle								
Etude de faisabilité	15 990	3 364	3 198	9 428	3 200	673	640	1 888
Subvention étude de faisabilité					12 790	2 558	2 558	7 673
SOUS TOTAL	15 990	3 364	3 198	9 428	15 990	3 231	3 198	9 561
Immobilisation corporelle								
Machine à bois	7 580	986	758	5 836	7 500	977	750	5 773
Transpalette peseur	1 068	165	107	796	500	78	50	372
Rayonnage 1	1 518	237	152	1 129	500	78	50	372
Rayonnage 2	2 704	0	553	2 150				
SOUS TOTAL	12 870	1 389	1 570	9 912	8 500	1 132	851	6 517
TOTAL	28 860	4 753	4 768	19 339	24 490	4 364	4 049	16 078

VOTES

Bilan Financier

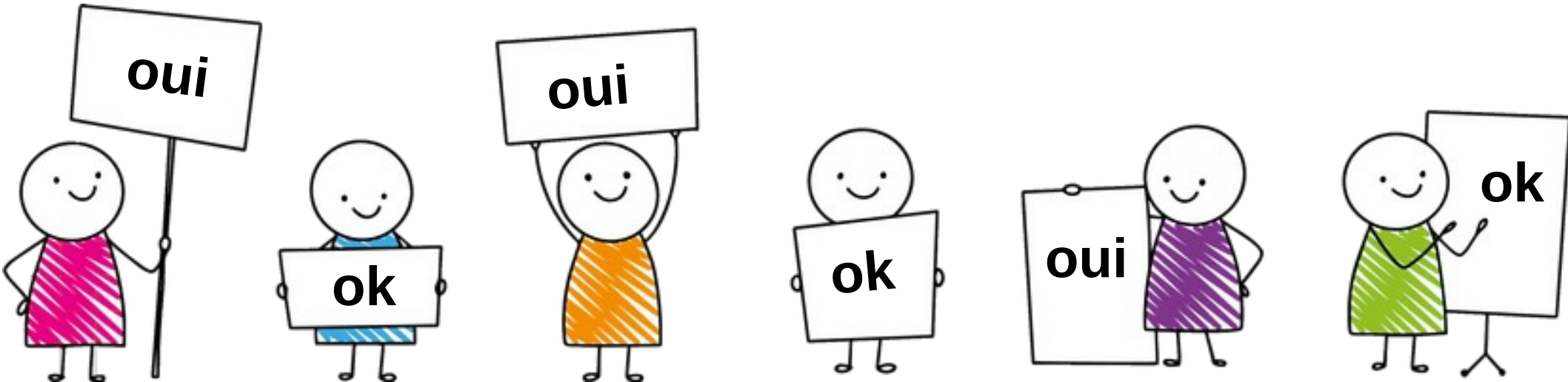

Prospectives 2026



Concentration maxi sur l'activité MeRe

Plusieurs mois de retard et des dépenses non prévues car :

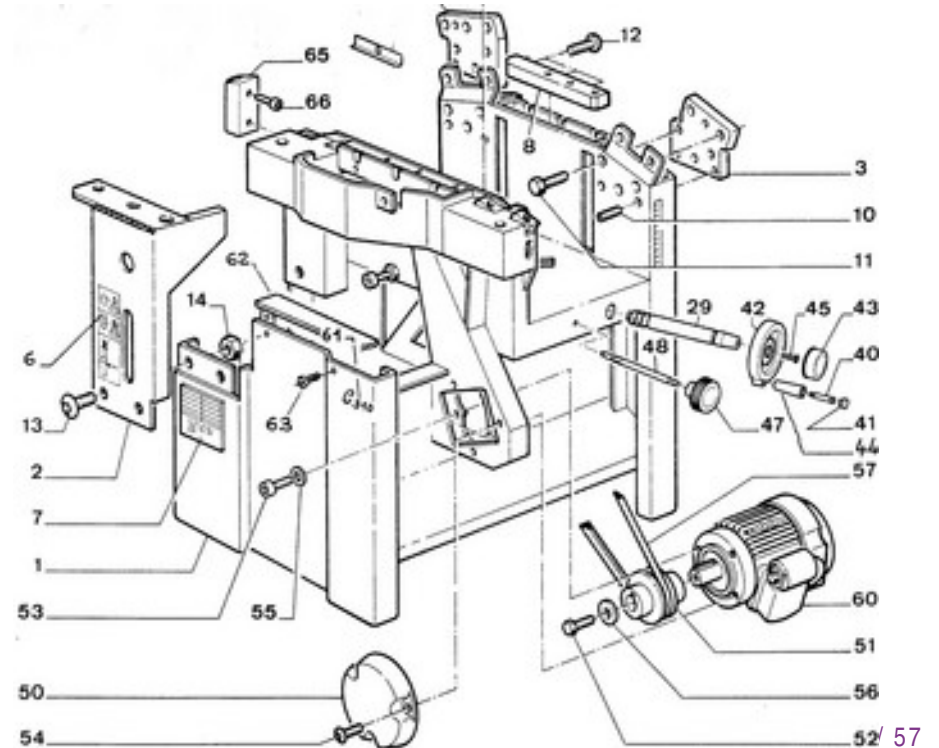

Progiciel TOOUTIM

Opérationnel sur :

- gestion du stock
- gestion adhérents
- e-catalogue
- docs comptables (partiel)
- exportations (partiel)

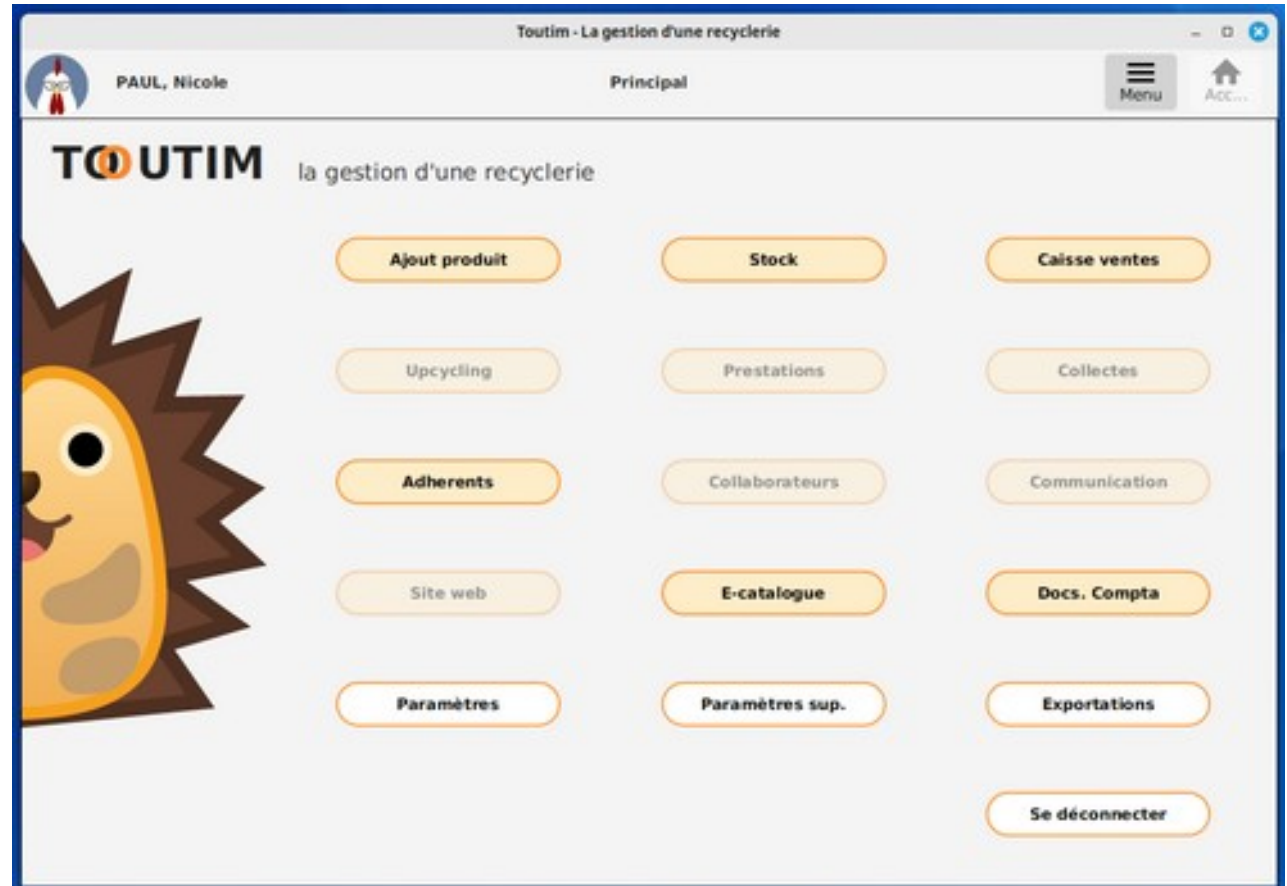







Bâthestia
Le bâtiment écoresponsable en Haute Lande

ACCUEIL > Retour Accueil

Bienvenue à Bâthestia

L'association qui imagine le secteur du bâtiment de demain en s'appuyant sur le bon sens des anciens : réemploi, matériaux sains locaux et biosourcés, frugalité.

DERNIERS ARRIVAGES

 <p>Flexible FF 20x27 1m eau froide</p> <p>3.6 €</p> <p>Voir la fiche</p>	 <p>Flexible FF 20x27 1m eau chaude</p> <p>3.6 €</p> <p>Voir la fiche</p>	 <p>Poignée porte Indus 26cm</p> <p>6 €</p> <p>Voir la fiche</p>	 <p>Poignée de porte 24.5cm</p> <p>1.39 €</p> <p>Voir la fiche</p>
---	--	--	--

 Aller au catalogue



ANNONCES

Le 14/04, ciné-débat avec ACL Sabres « De la Résistance à la Résilience ».

Événement sur la pré-vente du meuble de tri et lancement d'un financement participatif (début juin?)

Participation au forum des assos de Moustey (septembre)

Événements spécial Maîtres d'Ouvrage sur la déconstruction. Atelier sur un exemple fictif (octobre?)

